



**MALKINIŲ PIRTIES
KROŠNIŲ MONTAVIMO
IR EKSPLOATAVIMO
INSTRUKCIJA**

**РУКОВОДСТВО ПО
УСТАНОВКЕ И
ЭКСПЛУАТАЦИИ
ДЛЯ ДРОВЯНЫХ
БАННЫХ ПЕЧЕЙ**

**SKAMET**

Atidžiai pasirinkite pirties krosnies galingumą. Jeigu šilumos pagaminamas kiekis per mažas, jums prireiks kūrenti krosnį ilgiau ir intensyviau. Dėl šios priežasties sutrumpės krosnies tarnavimo laikas. Prekybos tarpininkai, o taip pat mūsų gamyklos atstovai, apsidžiaugs galėdami padėti Jums pasirinkti tinkamą pirties krosnį. Norėdami gauti papildomos informacijos, Jūs taip pat galite apsilankyti mūsų internetinėje svetainėje, adresu: www.skamet.ee

Turinys

Funkcinė paskirtis.....	4
Bendra informacija.....	6
Ypatingai svarbi informacija.....	7
Pirties krosnių su metaliniu korpusu specifikacija.....	10
Pirties krosnių su metaliniu korpusu aprašymas.....	13
Pirties krosnių su tinkliniu korpusu specifikacija.....	16
Pirties krosnių su tinkliniu korpusu aprašymas.....	18
Eksploatacijos įvadas.....	20
Krosnies montavimas ir saugūs atstumai.....	21
o Montavimo vieta.....	21
o Sienų apsauga.....	23
o Grindų apsauga.....	25
Pirties krosnies prijungimas prie mūrinio kamino.....	26
Techninis krosnies aptarnavimas.....	28
Akmenys krosnelei.....	29
Krosnies naudojimas.....	30
o Pirties krosnies kūrenimas.....	30
o Vanduo pirčiai.....	31
Garantinės sąlygos.....	31

Gerbiamas kliente!

Jūs įsigijote kokybišką pirties krosnį, kuri džiugins Jus ilgus metus. Duota Montavimo ir naudojimosi instrukcija buvo parengta, siekiant suteikti Jums smulkią informaciją. Prašome atkreipti dėmesį į ypatingai svarbią informaciją, o taip pat į duomenis, susijusius su priešgaisrine apsauga. Visų pirma, įsigiję krosnį, patikrinkite ar nėra krosnies pažeidimų. Pastebėję pažeidimus, atsiradusius transportavimo metu, nedelsdami informuokite transportavimo firmą arba pasikonsultuokite su įrangos tiekėju!

**Linkime Jums malonaus naudojimosi pirtimi, dovanojančio žvalumą
ir sugrąžinančio energiją!**

Тщательно выбирайте мощность банной печи. Если теплопроизводительность слишком мала, Вам придется топить печь дольше и более интенсивно, что, в свою очередь, снижает срок службы. Торговые посредники, а также представитель нашего завода будут рады помочь Вам выбрать подходящую банную печь. Для получения дополнительной информации, Вы также можете зайти на нашу домашнюю страницу в Интернете: www.skamet.ee.

Содержание

Функциональное назначение.....	4
Общая информация.....	6
Особенно важная информация	7
Спецификации банных печей с металлическим корпусом.....	10
Описание банной печи со металлическим корпусом.....	13
Спецификации банных печей с сетчатым корпусом.....	16
Описание банной печи с сетчатым корпусом.....	18
Ввод в эксплуатацию.....	20
Установка печи и безопасные расстояния	21
o Место установки.....	21
o Защита стен.....	23
o Защита пола.....	25
Подсоединение банной печи к вмурованному дымоходу.....	26
Техническое обслуживание печи	28
Камни для очага.....	29
Использование печи.....	30
o Топка банной печи.....	30
o Вода для парной.....	31
Гарантийные условия	31

Уважаемый клиент

Вы приобрели качественную банную печь, которая будет радовать Вас в течение многих лет. Данное руководство по установке и эксплуатации было составлено с целью предоставления Вам подробной информации. Пожалуйста, обратите внимание на особо важную информацию, а также данные, связанные с пожарной безопасностью. В первую очередь, при доставке, проверьте банную печь на предмет повреждений. При обнаружении повреждений, полученных при перевозке, немедленно проинформируйте транспортную фирму или проконсультируйтесь с поставщиком оборудования!

Желаем Вам дарящих бодрость и восстанавливающих энергию походов в баню!

Funkcinė paskirtis

Gamintojas patvirtina, kad pirties krosnis atitinka CE žymėjimo reikalavimus ir kad jų gamyba atitinka EN 15821:2010 standartą. Su sertifikato atitikimu galima susipažinti lentelėje 1. Pirties krosnis yra skirta pirties patalpos apšildymui. Bet koks kitoks, negu funkcinis krosnelės naudojimas laikomas netinkamu. Planinė techninė apžiūra ar serviso aptarnavimas yra laikomi funkcinės paskirties dalimi ir yra būtini tinkamam krosnies darbui užtikrinti. Gamintojas neatsako už nesankcionuotas modifikacijas, atliktas pirties krosnelės vartotojo; gamintojas neatsako už nuostolius, kilusius dėl tokių veiksmų. Už atsiradusių pažeidimų pavojų, o taip pat dėl to patirtas išlaidas atsako asmuo, kuris atliko neleistiną modifikaciją.

Функциональное назначение

Производитель подтверждает, что банные печи отвечают требованиям маркировки CE и что их производство соответствует стандарту EN 15821:2010. С сертификатом соответствия можно ознакомиться в таблице 1. Банная печь предназначена для отопления парной бани. Любое отличное от функционального назначения использование считается ненадлежащим. Плановое техническое и сервисное обслуживание, необходимое для работы печи, также является частью функционального назначения. Производитель не несет ответственности за несанкционированные модификации, осуществляемые пользователем банной печи, а также производитель не несет ответственности за причиненный в результате таких действий ущерб. Опасность возникновения повреждений, а также понесенные в результате расходы несет лицо, проводившее несанкционированные модификации.

Lentelė 1. CE atitikimo sertifikatas
Таблица 1. Сертификат соответствия CE

Saugūs atstumai nuo degių medžiagų/ paviršių (cm) / Безопасные расстояния от горячих материалов/поверхностей (см)	SKAMET P-116 series models	SKAMET P-120 series models	SKAMET S-116 series models	SKAMET S-120 series models
Aistumas iki gretimų sienos/ Расстояние до соседней стенки	50	50	40	40
Aistumas iki galinės sienos / Расстояние до задней стенки	30	30	25	25
Aistumas nuo akmenų iki lubų / Расстояние от камней до потолка	125	125	120	120
Aistumas nuo dūmtraukio iki lubų / Расстояние от дымовой трубы до потолка	108	108	108	108
Krosnelės pagrindo izoliacinio sluoksnio storis / Толщина изоляционного слоя основы печи	6	6	6	6
Aistumas nuo metalinių krosnelės durelių iki priekinės sienos / Расстояние от металлической дверцы печи до передней стенки	50	50	50	50
Aistumas nuo stiklinių krosnelės durelių iki priekinės sienos / Расстояние от стеклянной дверцы печи до передней стенки	65	65	65	65
Efektuumas / Эффективность	71,1	73,0	72,8	74,7
CO išmetimas / Выбросы CO	0,205	0,427	0,246	0,511
Pelesenai / Зола	-	-	-	-
Šiluminė galia / Тепловая мощность	15,5	15,9	18,4	17,5
Dūmų dujų temperatūra / Температура дымовых газов	354	339	324	303
Slėgis / Давление	12	12	12	12
Dūmų dujų kiekis / Количество дымовых газов	5,2	4,7	5,9	5,4
Priešaisgimės arsaugos testavimas/ Тестирование н безопасностью	Atliktas / Пройдено	Atliktas / Пройдено	Atliktas / Пройдено	Atliktas / Пройдено

Bendra informacija

Atkreipkite dėmesį į tai, kad optimalią temperatūrą pirtyje galima pasiekti tik tada, kai pirties patalpoje yra natūrali ventiliacija: įleidimo anga šviežiam orui privalo būti įrengta arčiau grindų prie pirties krosnies (kaip parodyta paveikslėlyje 1 raide „A“) o išleidimo anga – kaip galima toliau, po lubomis (kaip parodyta paveikslėlyje 1 raide „B“). Lubose esančios angos tikslas – susidariusios drėgmės pašalinimas iš pirties patalpos. Įkaitinta pirties krosnis pati sau užtikrina efektyvią oro cirkuliaciją. Pirties krosnis įkaitina pirties patalpą konvekcinėmis (judančiomis) oro srovėmis: todėl šaltas oras įtraukiamas į įleidimo angą, kur vėliau išyla dėl krosnies išskiriamos šilumos ir pakyla po išilimo. Dalis įkaitusio oro išstumiamą per ventiliacijos angas, esančias pirties patalpoje. Tokiu būdu temperatūra garinėje pakyla, pasiekdama tinkamą naudojimosi pirtimi 110 °C temperatūrą ties lubomis ir apie 30-40°C ties grindimis. Todėl ne retai būna, kad esant 110 °C temperatūrai ties lubomis, termometras esantis 20-25 cm žemiau lubų rodys „tik“ 85 °C laipsnių temperatūrą pirties patalpoje. Rekomenduojama garinės temperatūra - nuo 80 °C iki 90 °C ties viršutiniu gultu.

Общая информация

Обратите внимание на то, что оптимальную температуру воздуха в бане можно обеспечить только тогда, когда в парной имеется естественная вентиляция: впускное отверстие для свежего воздуха должно быть расположено ближе к полу около банной печи (как показано на рисунке 1 буквой «А»), а выпускное отверстие - как можно дальше, под потолком (как показано на рисунке 1 буквой «В»). Целью потолочного отверстия является удаление влаги, образовавшейся в парной. Нагретая банная печь сама по себе обеспечивает эффективную циркуляцию воздуха. Банная печь нагревает парную конвекционными потоками воздуха: для этого холодный воздух втягивается во впускное отверстие, который прогревается за счет выделения тепла от нагрева печи и поднимается после прогрева. Часть прогретого воздуха выталкивается через вентиляционные отверстия в парную. Таким образом температура в парной поднимается, достигая при готовности бани 110 °C под потолком и около 30-40 °C на полу. Поэтому не редкость, если, например, при температуре 110 °C под потолком, установленный на 20-25 см ниже потолка термометр регистрирует температуру в парной «всего» 85 °C. Рекомендуемая температура в парной - от 80 °C до 90 °C на верхней полке.

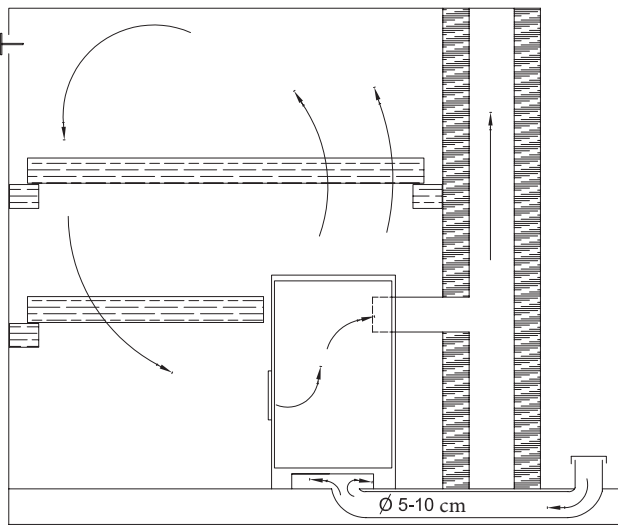

Pav. 1. Natūrali ventilacija
Рисунок 1. Естественная вентиляция

Ypatingai svarbi informacija

Особенно важная информация

Netinkamai sumontuota pirties krosnis gali sukelti gaisro pavojų. Prašome atidžiai perskaityti duotą montavimo ir eksploatavimo instrukciją prieš pirties krosnies sumontavimą ir eksploatavimą. Labai svarbu atkreipti dėmesį į tai, kad montuojant pirties krosnį būtų laikomasi saugaus atstumo, o taip pat žemiau esančių instrukcijos punktų reikalavimų:

- Krosnis, skirta pirties patalpai;
- Pirties krosnį reikia išsirinkti ir montuoti, atsižvelgus į jos galingumą;
- Pirties patalpoje būtina įrengti natūralią ventilaciją, atitinkančią reikalavimus. Įleidimo anga šviežiam orui privalo būti įrengta arčiau grindų prie pirties krosnies, o išleidimo anga – kiek galima toliau nuo ugniakuro, po lubomis;

Неправильная установка банной печи может привести к возникновению пожара. Пожалуйста, внимательно прочитайте данное руководство по установке и эксплуатации перед установкой и использованием банной печи. Крайне важно обратить внимание на то, чтобы безопасные расстояния, а также инструкции ниже были соблюдены при установке банной печи:

- Банная печь предназначена для установки в предназначенной для этого парной;
- В парную разрешается устанавливать банные печи с надлежащей мощностью;
- В парной необходимо обеспечить отвечающую требованиям естественную вентиляцию. Впускное отверстие для свежего воздуха должно быть расположено ближе к полу около банной печи, а выпускное отверстие - как можно дальше от очага, под потолком;

- Draudžiama pirties krosnimi naudotis asmenims, neturintiems pakankamai patirties ar/ ir žinių;
- Užtikrinkite nuolatinę priežiūrą, kad įsitikintumėte, jog tokie asmenys nėra palikti be priežiūros prie veikiančios pirties krosnies;
- Pirties krosnies kūrenimui naudokite tik tam tinkamos medienos malkas: neapdirbtas, su mažu smalos kiekiu (žiūrėkite lentelę 2: Medienos energetinė vertė);
- Dėmesio: netinkamas krosnies užpildymas akmenimis ir/ ar uždaryta pakura gali sukelti gaisrą.
- Prieš kiekvieną pirties krosnies kūrenimą įsitikinkite, ar netoli krosnies nėra pašalinių daiktų.
- Kūrenama krosnis pasiekia aukštą temperatūrą, kuri gali sukelti stiprius nudegimus esant kontaktui su krosnimi.
- Kūrenant pirties krosnį, neužmirškite atidaryti sklendę, įmontuotą dūmtraukyje ar kamine arba ištraukti krosnies peleninę apie 2,5 cm.
- Venkite krosnies perkaitimo; stebėkite, kad krosnies šonai, galinė sienelė ir pajungimo vamzdis į kaminą neparaudonuotų.
- Kilus gaisrui, nedelsdami skambinkite gelbėjimo tarnyboms numeriu 112.
- Pirties krosnei reikia atskiras dūmtraukis.
- Pirties patalpoje įrengtas apšvietimas turi būti nepralaidus vandeniui ir išlaikyti 140 °C.

- Запрещается использование банной печи лицами, не имеющими достаточного опыта и/ или знаний;
- Обеспечьте постоянный мониторинг, чтобы убедиться, что они не находятся без присмотра возле работающей банной печи;
- Для топки банной печи используйте только подходящую для топки парной древесину: необработанную, с низким содержанием смолы (см. таблицу 2: Энергосодержание древесины);
- Внимание: неправильно заполненный камнями и/ или закрытый очаг может вызвать пожар;
- Перед каждой топкой банной печи убедитесь, что рядом с печью не находятся посторонние предметы;
- Работа банной печи обуславливает наличие высоких температур, которые могут вызвать сильные ожоги при контакте с печью;
- При топке банной печи, не забудьте открыть установленную в дымовую трубу или дымоход задвижку или же открыть зольник на 2,5 см;
- Избегайте перегрева печи; следите за тем, чтобы стороны, задняя стенка и дымовая труба печи не покраснели;
- В случае пожара, немедленно позвоните на номер службы спасения 112;
- Банная печь не подходит для подсоединения к общей системе дымовых газов;
- Устанавливаемое в парную освещение должно быть водонепроницаемым и выдерживать температуру 140 °C;

- Prie pirties krosnies galima pritvirtinti reguliuojamas kojeles, t.y. krosnį galima pakelti (M12). Tai reikalinga tokiu atveju, jeigu grindys yra nelygios (pavyzdžiui esant įrengtiems grindų nuolydžiams).

Prašome laikytis pirties krosnies gamintojo nurodymų ir konkrečių reikalavimų šiai prekei!

- К банной печи можно подставить регулируемые ножки, т. е. печь можно поднять (M12). Это является целесообразным в том случае, если пол не был выровнен (например, при наличии стока в парной).

Пожалуйста, следуйте указаниям производителя банной печи и конкретным требованиям к товару!

Medienos rūšis/ kuras Вид древесины / топлива	Drėgnumas % Влагопоглощение %	Energetinė vertė kWh/rm Энергосодержание кВт.ч/скм
Uosinės malkos / Дрова из ясеня	20	1650
Beržinės malkos / Березовые дрова	20	1500
Pušinės malkos / Хвойные дрова	20	1300
Alksninės malkos / Дрова из ольхи	20	1200
Drebulinės malkos/ Дрова из осины	20	850
Juodalksnio malkos / Дрова из ольхи серой	20	700

Lentelė 2. Medienos energetinė vertė
Таблица 2. Энергосодержание древесины

Lentelė 3. Pirties krosnių su metaliniu korpusu specifikacija
 Таблица 3. Спецификация банных печей с металлическим корпусом

Modelis / Модель	Min.-maks. tūris/ dydis (m³) / Мин.-макс. объем (м³)	Šiluminė galia/ Тепловая мощность	Krosnies masė (kg) / Масса печи (кг)	Akmenų kiekis (kg) / Количество камней (кг)	Pakuro ilgis/ Длина огневого мешка (см)	A	B	C	D	E	F
P-116	8-18	15,5	50	40	40	73	43	51	—	—	—
P-11640	8-18	15,5	60	40		61	61				
P-120	16-25	15,9	55	50	40	81	43	51	—	—	—
P-12040	16-25	15,9	65	50		61	61				
P-216	8-18	15,5	60	40	60	73	43	51	17	45	33
P-21640	8-18	15,5	70	40		61	61				
P-220	16-25	15,9	65	50	60	81	43	51	17	45	33
P-22040	16-25	15,9	75	50		61	61				
PT-216	8-18	15,5	65	40	60	73	43	51	17	55	44
PT-220	16-25	15,9	70	50	60	81	61				

Рав. 3. / Рисунок 3.
P-116, P-120

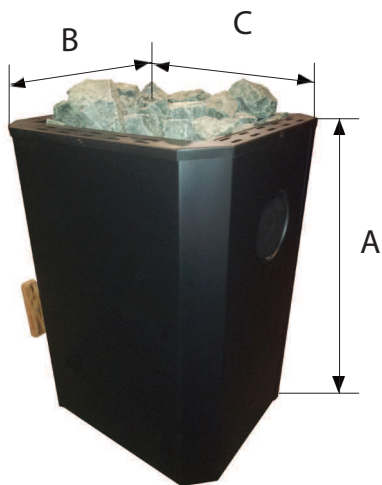

P-116, P-120 / P-11640, P-12040
vaizdas iš galo / вид сзади

Рав. 4. / Рисунок 4.
P-216, P-220

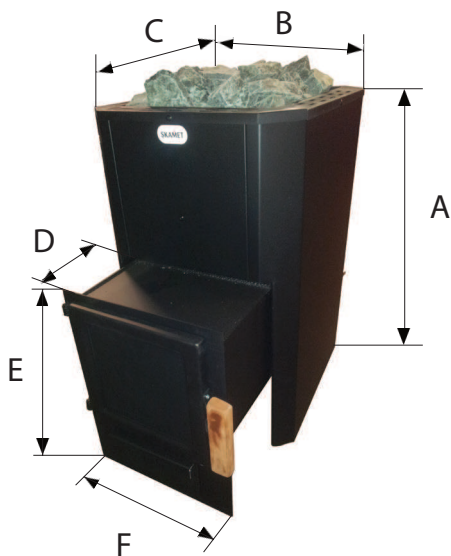

Рав. 5. / Рисунок 5.
P-11640, P-12040

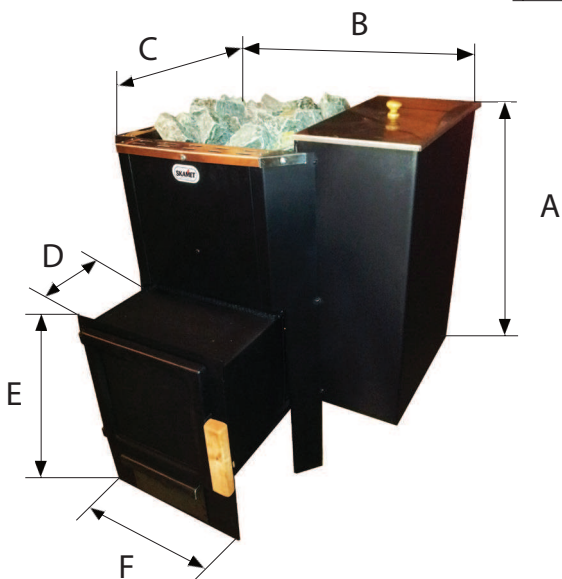
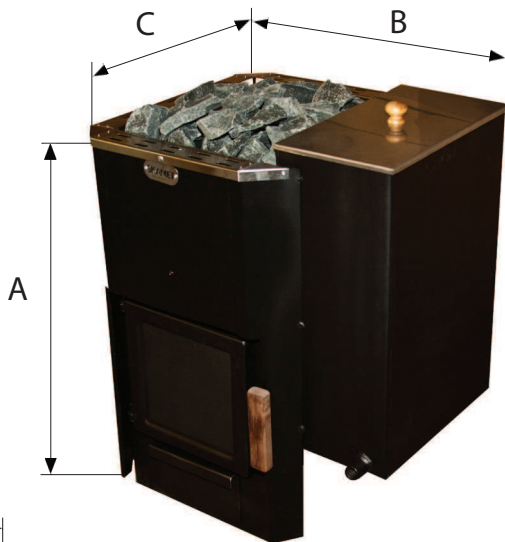

Рав. 6. / Рисунок 6.
P-21640, P-22040

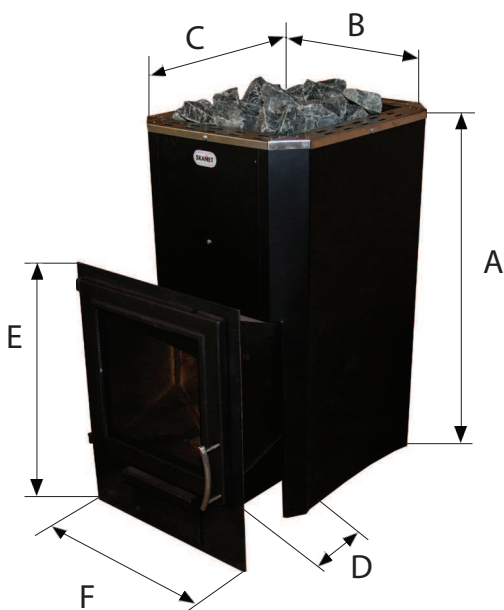

Рав. 7. / Рисунок 7. РТ-
216. РТ-220

Pirties krosnies su metaliniu korpusu aprašymas

Pirties krosnis su metaliniu korpusu. Krosnis susideda iš pakuros, po kuria yra peleninė, iš šonų o taip pat ir iš viršaus – ugniakuro akmenimis. Per vidurį yra trapecijos formos ištraukiamosios ventiliacijos dūmtraukis. Ištraukiamosios ventiliacijos dūmtraukio gale įrengta galutinio sudegimo kamera. Tarp pakuros ir peleninės yra siauros ketaus grotelės, įdėtos tokiu būdu, kad sudarytų savotišką slenkstį, kuris neleidžia anglims/ žarijoms iškristi, dedant daugiau kuro. Vartotojas ant durelių turi pritvirtinti rankenėlę, esančią pirties krosnies komplekte kartu su būtinais tvirtinimo elementais. Oras degimui praeina pro peleninę ir groteles. Pakuros degimo kamera turi dvi angas dūmams Ø 11,5 cm, su išėjimu į kaminą iš galinės krosnies sienelės arba iš viršutinės krosnies dalies. Trapecijos formos ištraukiamosios ventiliacijos dūmtraukis turi dvi ertmes valymui. Krosnį galima užsisakyti su įmontuota 3 litrų talpos kapsule vandens pašildymui. Kapsulė vandens pašildymui gali būti įmontuota prie vidinių krosnies sienelių: kairėje, dešinėje arba iš galo. Vandens ištekėjimas ir įtekėjimas vyksta per du antgalius (išorinis sriegis $\frac{3}{4}$). Krosnelę su prijungtu boileriu karštam vandeniui ruošti, galima eksploatuoti tik tuomet, kai boileris yra prijungtas prie vandentiekio. Draudžiama kaitinti pirties krosnį su prijungtu boileriu, jei jis yra tuščias.

Описание банной печи с металлическим корпусом

Банная печь окружена металлическим корпусом. Печь состоит из огневого мешка, под которым находится зольник, а по бокам, а также наверху - очаг для камней. Посередине находится трапециевидный вытяжной дымоход. На конец вытяжного дымохода установлена камера дожигания. Между огневым мешком и зольником находится узкая чугунная колосниковая решетка. Дверца мешка и решетка расположены таким образом, чтобы образовать своеобразный порог, который не дает углю выпасть при добавлении топлива. Пользователь должен установить на дверь ручку, включенную в комплект для банной печи вместе с необходимыми крепежными элементами. Воздух для горения проходит через зольник и решетку. Камера дожигания имеет два дымовых отверстия Ø11,5 см, с выходом в трубу из задней стенки печи или наверх. Трапециевидный вытяжной дымоход оснащен двумя отверстиями для чистки. Печь можно заказать с карманом, объем которого составляет 3 литра. Карман можно подсоединить ко всем внутренним стенкам печи: слева, справа или сзади. Отток и приток воды осуществляется за счет двух ниппелей (наружная резьба $\frac{3}{4}$). Нагрев воды при помощи кармана возможен только при подключении к бойлеру горячей воды, подключенному к водопроводной сети. Также запрещается нагрев банной печи с водным баком, если он пуст. Карман можно использовать для подогрева воды как в открытых, так и в закрытых системах, рабочее давление которых не превышает 4 кг/см².

Boilerį galima naudoti vandens pakaitinimui tiek atvirose, tiek ir uždaroje sistemoje, kurių darbinis slėgis neviršija 4 kg/cm². Taip pat draudžiama kaitinti krosnį su tuščiu vandens baku.

Tarp pirties krosnies ir ją juosiančio korpuso yra 5 cm oro tarpas, per kurį oras nukreipiamas aukštyn, kai krosnis šyla. Oro tarpas nuo viršaus iki apačios padengtas perforuotomis uždedamomis plokštelėmis. Angos uždedamose plokštelėse parenkamos tokiu principu, kad jos užkirstų kelią laisvam oro išėjimui. Dėl šios priežasties, dalis oro nukreipiamą į esančias angas, išdėstytas tolyn link krosnies sienelių ir kraštų, kurios eina link akmenų, esančių ant krosnies viršaus (akmenų konteinerio), esančio tarp pakuros viršaus ir dūmtraukio. Oras išeina per angas, esančias korpuso viršuje aplink akmenų konteinerį. Tokios oro apykaitos sistemos dėka oras patalpoje išyla daug intensyviau, o tai leidžia įkaitinti pirties patalpą per trumpą laiką iki norimos temperatūros. Prie visų pirties krosnių modelių vartotojas gali savarankiškai ir be jokių nesklandumų pakeisti metalines dureles stiklinėmis: šiam reikalui būtina nuimti metalinę plokštelę ir į jos vietą dėti stiklą arba atvirkščiai. Montuojant stiklą, jį būtina patikimai įtvirtinti.

Modeliams, pavaizduotiems pav. 4, 6 ir 7 dėl papildomo įrengimo galima įsigyti apdailos detales sieninei angai aplink dureles, dengiančias angą iki 3,5 cm iš viršaus ir iš abiejų pusių. Gaminama juodos spalvos (ILU-230 ir ILU-330) ir iš nerūdijančio plieno (ILU-230 RV ir ILU-330 RV).

Pastaba: Temperatūrai pirties patalpoje sumažėjus iki 0 °C yra būtina išleisti vandenį iš sistemos per antgalį.

Между банной печью и окружающей ее сеткой находится 5-сантиметровый воздушный зазор, через который воздух направляется вверх при нагреве печи. Воздушный зазор сверху донизу покрыт перфорированными накладными пластинами. Отверстия в накладных пластинах выбираются таким образом, чтобы они препятствовали свободному выходу воздуха. В связи с этим, часть воздуха направляется по расположенным вдоль сторон и краев печи отверстиям, ведущим к месту расположения камней для очага, находящемуся между верхом огневого мешка и дымоходом. Воздух проходит через отверстия между камнями для очага, дополнительно их нагревая. Благодаря такой системе воздухообмена воздух в помещении нагревается более интенсивно, что позволяет прогреть парную до требуемой температуры в течение короткого времени. У всех моделей банной печи пользователь может самостоятельно и беспрепятственно заменить металлическую дверь на стеклянную: для этого необходимо снять металлическую пластину и установить на ее место стекло (или наоборот). При установке стекла, его необходимо надежно закрепить.

Для моделей, изображенных на рисунках 4, 6 и 7, в качестве дополнительного устройства можно приобрести декоративные накладки для покрытия стенового отверстия вокруг дверцы, покрывающие отверстие до 3,5 см сверху и по обеим сторонам. Маты выпускаются как черного цвета (ILU-230 и ILU-330), так и из нержавеющей стали (ILU-230 RV и ILU-330 RV).

Примечание: При снижении температуры в парной ниже 0 °C необходимо выпустить воду из системы через ниппель.

1. Peleninē/ Зольник
2. Groteļs
Колосниковая решетка
3. Pakura/ Огневой мешок
4. Oro tarpas/ Воздушный зазор
5. Dūmų kanalo pradžia
Начало дымового канала
6. Dūmų kanalas
Дымовой канал
7. Anga valymui
Отверстие для очистки
8. Dūmų kanalo pabaiga
Конец дымового канала

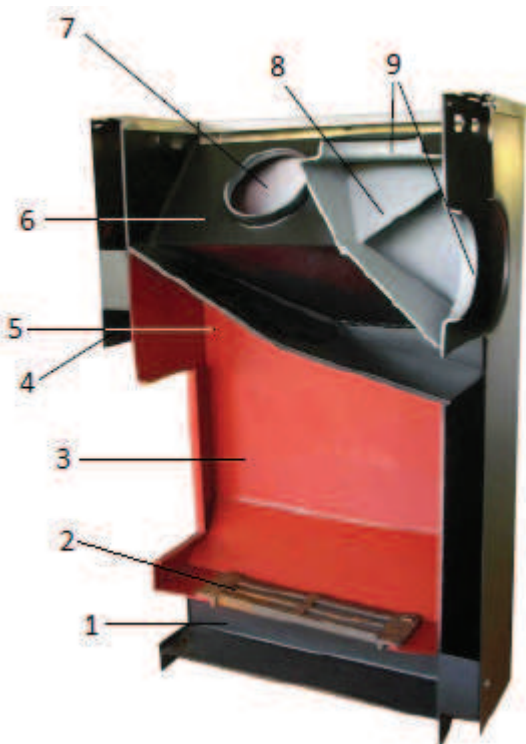

Рав. 8. Pirties krosnies pjūvis
Рисунок 8. Сечение банной печи

Лентелė 3. Pirties krosnių su tinkliniu korpusu specifikacija
 Таблица 4. Спецификация банных печей с сетчатым корпусом

Modelis/ Модель	Min. – maks. tūris/ dydis (m³)/ Мин.-макс. объем (м³)	Šiluminė galia/ Тепловая мощность	Krosnies masė (kg)/ Масса печи (кг)	Akmenų kiekis (kg)/ Количество камней (кг)	Pakuro ilgis/ Длина огневого мешка (см)	A	B	C	D	E	F
S-116	8-18	18,4	60	190	50	78	49	61	20	45	33
SY-116	16-25	17,5	65	160		84	49	61			
S-120	8-18	18,4	70	190	78	49	61				
SY-120	16-25	17,5	75	160							
S-216	8-18	18,4	70	140	78	49	61				
SY-216	16-25	17,5	75	110							
S-220	8-18	18,4	75	190	78	49	61				
SY-220	16-25	17,5	80	160							
ST-216	8-18	18,4	75	190	78	49	61				
ST-220	16-25	17,5	80	160							

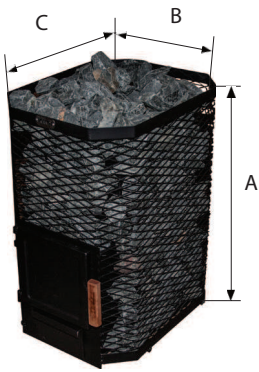

Рав. 9. / Рисунок 9.
S-116, S-120

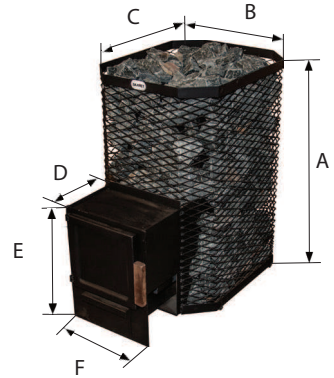

Рав. 10. / Рисунок 10.
S-216, S-220

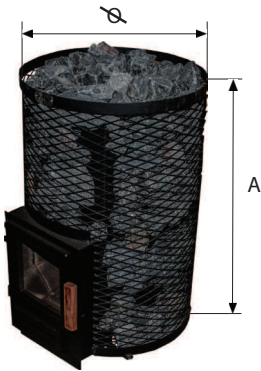

Рав. 11. / Рисунок 11.
SY-116, SY-120

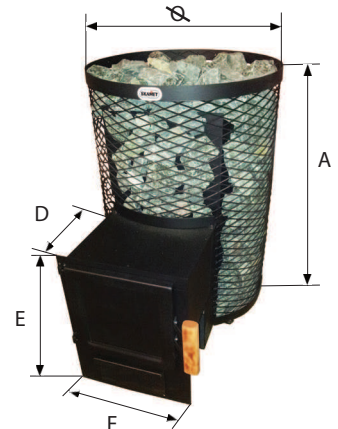

Рав. 12. / Рисунок 12.
SY-216, SY-220

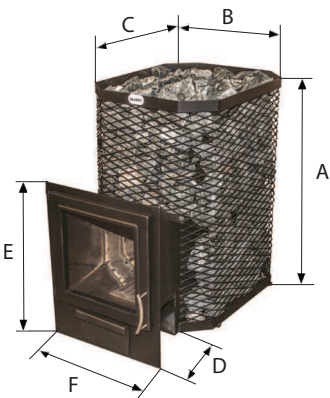

Рав. 13. / Рисунок 13.
ST-216, ST-220

Pirties krosnies su tinkliniu korpusu aprašymas

Pirties krosnis apsupta tinklu. Krosnis susideda iš pakuros, po kuria yra peleninė, iš šonų o taip pat ir iš viršaus – ugniakuro akmenimis. Per vidurį yra trapecijos formos ištraukiamosios ventiliacijos dūmtraukis. Ant ištraukiamosios ventiliacijos dūmtraukio galo įtvirtinta galutinio sudegimo kamera. Tarp pakuros ir peleninės yra siauros ketaus grotelės. Pakuros durelės ir grotelės patalpintos taip, kad sudarytų savotišką slenkstį, kuris neduoda anglims/ žarijoms iškristi, papildomai dedant kuro (taip pat žiūrėkite pav. 8 Pirties krosnies pjūvis). Vartotojas turi pritvirtinti ant durelių rankenėlę, esančią pirties krosnies komplekte, kartu su būtinais tvirtinimo elementais. Oras degimui praeina pro peleninę ir groteles. Pakuroje yra viena ertmė dūmams Ø 11,5 cm, su išėjimu į kaminą viršutinėje krosnies dalyje. Trapecijos formos ištraukiamosios ventiliacijos dūmtraukis turi dvi angas valymui. Krosnį galima užsisakyti su įmontuota 3 litrų talpos kapsule vandens pašildymui. Kapsulė vandens pašildymui gali būti įmontuota prie vidinių krosnies sienelių: kairėje, dešinėje arba iš galo. Vandens ištekėjimas ir įtekėjimas vyksta per du antgalius (išorinis sriegis $\frac{3}{4}$).

Описание банной печи с сетчатым корпусом

Банная печь окружена сеткой. Печь состоит из огневого мешка, под которым находится зольник, а по бокам, а также наверху - очаг для камней. Посередине находится трапециевидный вытяжной дымоход. На конец вытяжного дымохода установлена камера дожигания. Между огневым мешком и зольником находится узкая чугунная колосниковая решетка. Дверца огневого мешка и решетка расположены таким образом, чтобы образовать своеобразный порог, который не дает углю выпадать при добавлении топлива (см. также рисунок 8: Сечение банной печи). Пользователь должен установить на дверь ручку, включенную в комплект для банной печи вместе с необходимыми крепежными элементами. Воздух для горения проходит через зольник и решетку. Камера дожигания оснащена одним дымовым отверстием Ø 11,5 см, с выходом в трубу в верхней части печи. Трапециевидный вытяжной дымоход оснащен двумя отверстиями для чистки. Печь можно заказать с карманом, объем которого составляет 3 литра. Карман можно подсоединить ко всем внутренним стенкам печи: слева, справа или сзади. Отток и приток воды осуществляется за счет двух ниппелей (наружная резьба $\frac{3}{4}$). Нагрев воды при помощи кармана возможен только при подключении к бойлеру горячей воды, подключенному к водопроводной сети. Также запрещается нагрев банной печи с водным баком, если он пуст. Карман можно использовать для подогрева воды как в открытых, так и в закрытых системах, рабочее давление которых не превышает 4 кг/см².

Krosnelę su prijungtu boileriu karštam vandeniui ruošti, galima eksploatuoti tik tuomet, kai boileris yra prijungtas prie vandentiekio. Draudžiama kaitinti pirties krosnį su prijungtu boileriu, jei jis yra tuščias. Boilerį galima naudoti vandens šildymui atvirose ir uždarose sistemose, kuriose darbinis slėgis neviršija 4 kg/ cm².

Atstumas tarp pirties krosnies ir ją supančio tinklelio sudaro 8-10 cm. Šis tarpas užpildomas akmenimis. Kuriant krosnį, akmenys kaupia ir išlaiko šilumą. Kadangi akmenų aplink krosnį yra daug (iš šonų ir ant viršaus), pirties patalpos įkaitinimas užima daugiau laiko, negu naudojant krosnelę su metaliniu korpusu; tačiau didelis akmenų kiekis užtikrina karštesnę patalpą daug ilgesniam laikui.

Visuose pirties krosnių modeliuose vartotojas gali savarankiškai ir be jokių problemų pasikeisti metalines dureles stiklinėmis: šiam reikalui būtina nuimti metalinę plokštelę ir vietoje jos uždėti stiklą (arba atvirkščiai). Dedant stiklą, būtina jį patikimai įtvirtinti.

Modeliams 10, 12 ir 13 dėl papildomos įrangos galima įsigyti dekoratyvines apdailos detales apdengti sieninei anagai aplink dureles, kurios dengia aną iki 3,5 cm iš viršaus ir iš abiejų pusių. Gaminama juodos spalvos (ILU-230 ir ILU-330) ir iš nerūdijančio plieno (ILU-230 RV ir ILU-330 RV).

Pastaba: Sumažėjus temperatūrai pirties patalpoje iki 0 °C yra būtina išleisti vandenį iš sistemos per antgalį.

Расстояние между банной печью и окружающей ее сеткой составляет 8-10 см. Оно наполняется камнями. При нагревании печи камни накапливают и сохраняют тепло. Поскольку камней вокруг банной печи много (по бокам и наверху), нагрев банной площадки также занимает больше времени, чем в случае банной печи с металлическим корпусом; но большое количество камней обеспечивает более горячую площадку на более длительный срок.

У всех моделей банной печи пользователь может самостоятельно и беспрепятственно заменить металлическую дверь на стеклянную: для этого необходимо снять металлическую пластину и установить на ее место стекло (или наоборот). При установке стекла, его необходимо надежно закрепить.

Для моделей, изображенных на рисунках 10, 12 и 13, в качестве дополнительного устройства можно приобрести декоративные накладки для покрытия стенового отверстия вокруг дверцы, покрывающие отверстие до 35 мм сверху и по обеим сторонам. Маты выпускаются как черного цвета (ILU-230 и ILU-330), так и из нержавеющей стали (ILU-230 RV и ILU-330 RV).

Примечание: При снижении температуры в парной ниже 0 °C необходимо выпустить воду из системы через ниппель.

Išorinis pirties krosnies korpusas (tinklinis ir metalinis) yra padengtas temperatūroms atspariais dažais (juodais arba raudonais), kurie visiškai sutvirtėja pirmą kartą kūrenant pirties krosnį. Pirmo kūrenimo metu, dažai suminkštėja, todėl dėl šios priežasties būtina vengti kontakto su nudažytu paviršiumi. Nuo nudažyto paviršiaus garuojančios medžiagos gali turėti nemalonų kvapą, todėl rekomenduojama pirmą kūrenimą atlikti lauke arba gerai vėdinamoje pirties patalpoje, kur stovės krosnis. Jeigu naudositės garine, po pirmojo kūrenimo būtina gerai išvėdinti patalpą. Pirmąjį kartą krosnis visuomet kūrenama be akmenų; taip pat draudžiama užpilti vandens. Akmenis leidžiama sudėti tik tuomet, kai krosnis pilnai atvėsta. Pirmą kartą užkūrus pirties krosnį lauke, taip pat pageidautina įmontuoti jungtį ir dūmtraukį, kad turinčios kvapą medžiagos išsivėdintų iš pirties krosnies ir iš dūmtraukio.

Внешний корпус банной печи (как сетчатый, так и металлический) покрыт термостойкой краской (черной или красной), которая достигает окончательной твердости при первой топке банной печи. До первой топки избегайте царапин на окрашенной поверхности банной печи. При первой топке, краска смягчается, по причине чего необходимо избегать контакта с окрашенными поверхностями. Испаряющиеся с окрашенной поверхности вещества могут иметь неприятный запах, поэтому желательно провести первую топку на улице или в хорошо проветриваемой парной, в месте установки очага. В случае использования парной, после первой топки ее необходимо хорошо проветрить. В первый раз, банная печь всегда топится без камней; также запрещается бросать воду. Камни разрешается размещать только после полного охлаждения печи. При первой топке банной печи на улице, также желательно установить патрубок и дымовую трубу, чтобы пахучие вещества выветрились и из них.

Montavimo vieta

Parenkant pirties krosnies montavimo vietą būtina atsižvelgti ne tik į jos matmenis, bet ir į atstumus, reikalingus techniniam aptarnavimui. Prieš krosnelės pakurą turi būti palikta ne mažesnė, kaip 1 metro spindulio, laisva erdvė. Pirties krosnį būtina montuoti pakankamu atstumu nuo degių medžiagų (žiūrėti lentelę 1). Pirties patalpoje įrengti ištraukiamosios ventiliacijos ventiliatoriai gali trukdyti pirties krosnies darbui.

Minimalūs saugūs pirties krosnies atstumai iki degių medžiagų (taip pat žiūrėkite lentelę 1) pavaizduoti pav. 14 ir 15:

o Žymėjimas: A- degi medžiaga; B- mūrinė siena; C- pirties krosnies durys; E- lubos.

o Iš šono: P-serijos modeliams - 50 cm, S-serijos modeliams - 40 cm.

o Iš galo: P-serijos modeliams - 30 cm, S-serijos modeliams - 25 cm.

o Iš priekio: metalinėms durelėms - 50 cm, stiklinėms durelėms - 65 cm.

o Nuo viršutinio paviršiaus iki lubų P-serijos modeliams - 125 cm; S-serijos modeliams - 120 cm.

Nurodyti saugūs atstumai iki degių medžiagų gali būti sumažinami: per pusę naudojant viengubą ir ketvirtadaliu naudojant dvigubą šilumos barjerą (apsaugą).

Место установки

При выборе места установки банной печи необходимо учитывать не только ее размеры, но и безопасность, а также расстояния, необходимые для обеспечения технического обслуживания. Лицу, занимающемуся техническим обслуживанием огневого мешка, необходимо обеспечить пространство с радиусом не менее одного метра в отношении ширины и глубины пространства перед печью. Банную печь необходимо установить на достаточном расстоянии от горючих материалов (см. таблицу 1). Расположенные в парной вытяжные вентиляторы могут помешать работе банной печи.

Минимальные безопасные расстояния банной печи до горючих материалов (также см. таблицу 1) приведены на рисунках 14 и 15:

o Обозначения: «А» - горючий материал; «В» - кирпичная стена; «С» - дверца банной печи; «Е» - потолок;

o В сторону: для моделей серии «Р» - 50 см, для моделей серии «S» - 40 см;

o Сзади: для моделей серии «Р» - 30 см, для моделей серии «S» - 25 см;

o Спереди: для металлической дверцы - 50 см, для стеклянной - 65 см;

o От верхней поверхности до потолка для моделей серии «Р» - 125 см; для моделей серии «S» - 120 см.

Указанные безопасные расстояния до горючих материалов могут быть сокращены: на половину в случае использования одиночного и одну четвертую при использовании двойного теплового барьера.

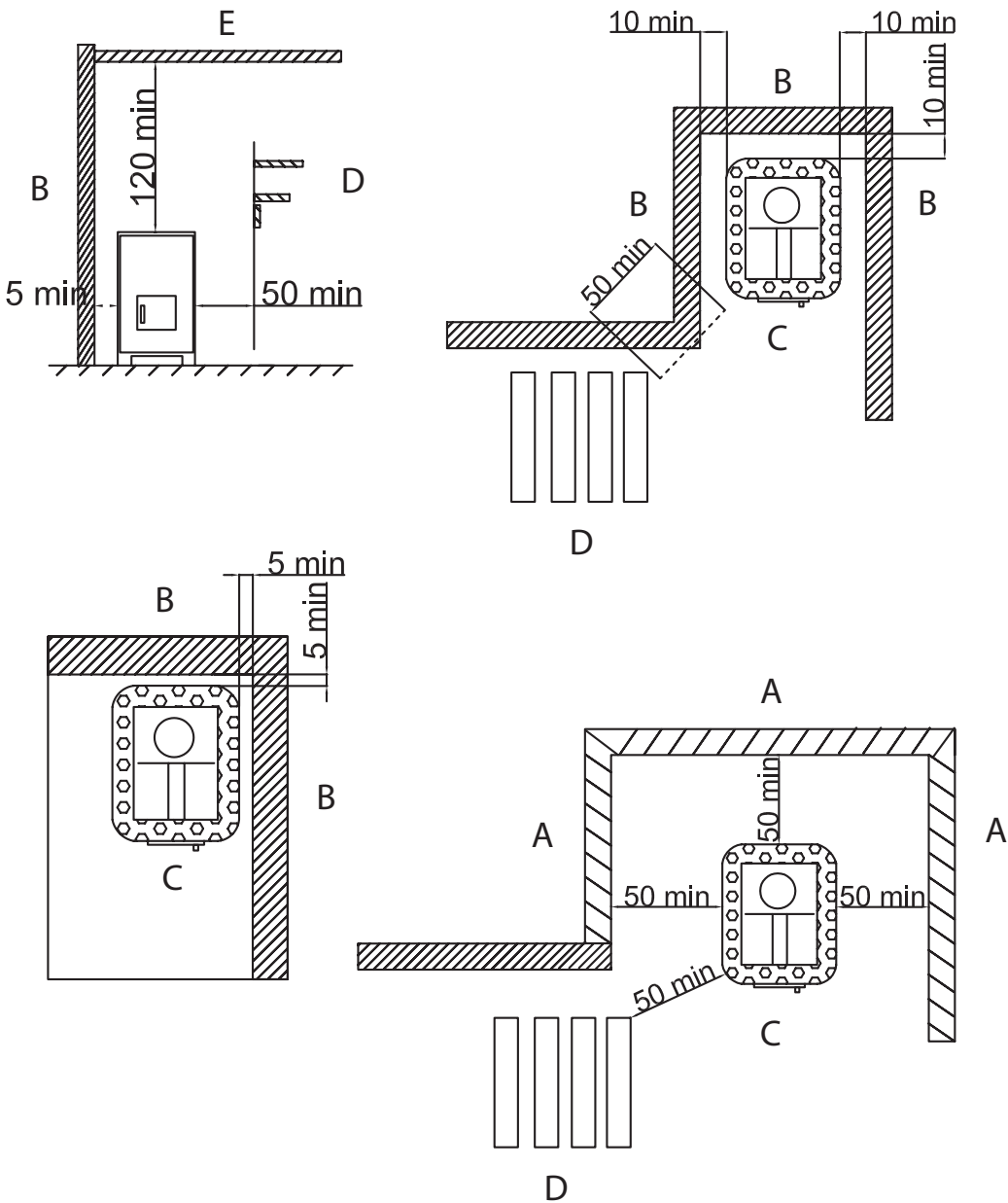

Pav. 14. Saugūs atstumai (dydžiai centimetrais)
 Рисунок 14. Безопасные расстояния (размеры в сантиметрах)

Jeigu medinės sienos (medinė panelė, plokštė, sija) yra arčiau reikalaujamo saugaus atstumo iki pirties krosnies, būtina apsaugoti sienų paviršius, pavyzdžiui šilumos barjeru.

Viengubas šilumos barjeras gali būti pagamintas iš nedegios, armuotos pluoštu cementinės plokštės, kurios storis ne mažiau kaip 7 mm arba metalinės plokštės, kurios storis ne mažiau kaip 1 mm. Tvirtinimo taškų turi būti pakankamai, kad konstrukcija būtų patvari. Naudojant viengubą šilumos barjerą, būtina laikytis 25 cm saugaus atstumo nuo pirties krosnies šonų ir galo paviršiaus iki degių medžiagų. Tarp pakuros ir šilumos barjero būtina palikti apie 20 cm tarpą.

Dvigubas šiluminis barjeras gali būti pagamintas iš dviejų aukščiau paminėtų plokščių. Plokštės tvirtinamos prie paviršių ir esant reikalui viena prie kitos (pavyzdžiui varžtais). Tarp apsaugojamo ploto, plokštės, o taip pat ir tarp plokščių būtina palikti ne mažiau kaip 3 cm oro tarpą, tam panaudojant pvz. izoliaciją. Šilumos barjeras privalo būti toliau nuo grindų ir lubų.

Viengubą šilumos barjerą atitinka plytų siena, kurios storis ne mažiau kaip 5,5 cm, dvigubą šilumos barjerą - 11 cm. Siena privalo turėti atvirus kraštus ir būti ne mažiau, kaip 3 cm nuo saugojamo paviršiaus, siekti 60 cm nuo viršutinio pirties krosnies paviršiaus, o saugus šoninis atstumas privalo būti ne mažiau kaip 500mm.

Если деревянные стены (деревянная панель, доска, балка) расположены ближе требуемого безопасного расстояния к банной печи, необходимо защитить поверхности стен, например, тепловым барьером.

Одиночный тепловой барьер может быть изготовлен из негорючей, армированной волокнами цементной доски не менее 7 мм толщиной или из металлической пластины не менее 1 мм толщиной. Точек крепления должно быть достаточно для обеспечения прочности конструкции. При использовании одноразового теплового барьера, необходимо обеспечить безопасное расстояние 25 см от поверхности банной печи до горючих материалов по бокам печи и сзади. Между очагом и тепловым барьером необходимо оставить около 20 см.

Двойной тепловой барьер может быть изготовлен из двух вышеупомянутых пластин. Пластины закрепляются к поверхности и, при необходимости, друг к другу (например, винтами). Между защищаемой областью, пластиной, а также между пластинами необходимо оставить не менее 3 см воздушного зазора, используя для этого, например, изоляцию. Тепловой барьер должен находиться подальше от пола и потолка.

Одиночным тепловым барьерам соответствует кирпичная стена толщиной не менее 5,5 см, двойным тепловым барьерам - 11 см. Стена должна иметь открытые края и находиться не менее чем в 3 см от защищаемой поверхности, достигать 60 см от верхней поверхности банной печи, а безопасное боковое расстояние должно составлять не менее 50 см.

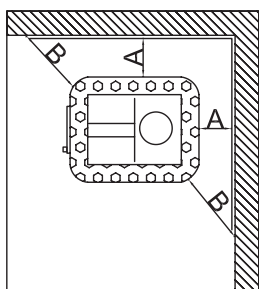
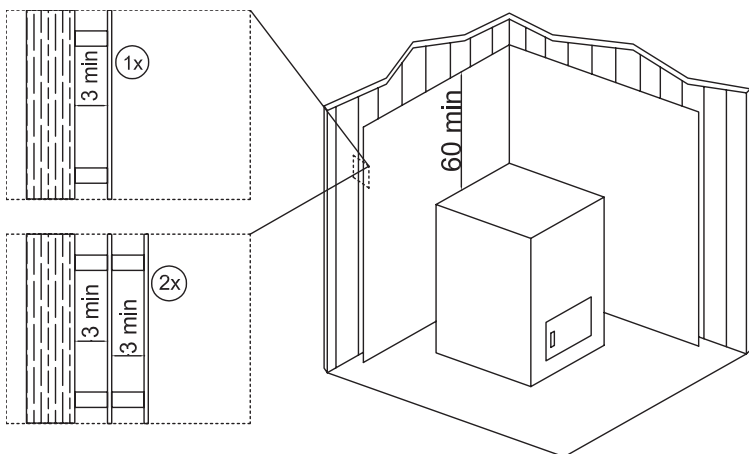

	A	B
1x	min. 25	min. 50
2x	min. 12,5	min. 50

Pav. 15. Saugus atstumas (dydžiai centimetrais)

Рисунок 15. Безопасные расстояния (размеры в сантиметрах)

Mes siūlome du apsauginės sienos su reguliuojamomis kojėlėmis dydžius, kurias, jeigu reikia galima sujungti kampu. Visoms pirties krosnims galima reguliuoti aukštį. Šiam tikslui po krosnimi privirintos veržlės M12, kurias būtina panaudoti tuo atveju, jeigu grindys nebuvo išlygintos (pavyzdžiui dėl vandens nutekėjimo pirties patalpoje).

Мы предлагаем два размера защитной стенки с регулируемыми ножками, которые можно соединить в угол при необходимости. Также у всех банных печей можно регулировать высоту. Для этого, под печью приварены гайки M12, которые необходимо использовать в том случае, если пол не был выровнен (например, при наличии стока в парной).

Grindų apsauga

Montuojant pirties krosnį ant grindų, naudojant degias medžiagas (medį, plastiką ir pan.) būtina ant grindų užpilti 6 cm storio betono sluoksnį, kad apsaugotume grindis nuo perkaitimo. Pagrindas privalo išeiti už pirties krosnies ribų šonine kryptimi 30 cm, iš priekio ne mažiau kaip 40 cm atstumu. Pagrindą būtina padaryti šiek tiek aukščiau grindų lygio, kad medinės grindys išliktų sausas.

Su papildomais priešgaisrinės apsaugos reikalavimais Jus supažindins vietinis priešgaisrinės apsaugos inspektorius, koordinuojantis pirties krosnies montavimą.

!!! Apsauginėje pirties krosnies zonoje draudžiama statyti elektros prietaisus arba laidus.

Защита пола

При установке банной печи на пол при использовании горючего материала (дерево, пластик или т. д.), необходимо залить на пол бетонное основание не менее 6 см толщиной в целях защиты пола от нагревания. Основание должно выходить за пределы банной печи в боковом направлении на около 30 см, а спереди - не менее чем на 40 см. Основание необходимо расположить чуть выше уровня пола, чтобы деревянный пол оставался сухим.

С дополнительными требованиями пожарной безопасности Вас познакомит местный пожарный инспектор, координирующий установку банной печи.

!!! В зоне безопасности банной печи запрещается устанавливать электрическое оборудование или проводки.

Pirties krosnies prijungimas prie mūrinio kamino

!!! Kamino diametras turi būti ne mažesnis, kaip pirties krosnies dūmtraukio diametras.

Pirties krosnis turi vieną dūmų angą viršutinėje krosnies dalyje, kai kurie modeliai – papildomai galinėje dalyje. Jeigu dūmtraukio sujungimas yra viršutinėje dalyje, būtina sandariai uždaryti dūmų angas esančias galinėje pirties krosnies dalyje laisva akle (kamščiu). Aklė turi būti tvirtai užmaunama ant dūmų išmetimo angos.

Reikalingi matmenys angos sujungimui išmatuojami remiantis dūmtraukio matmenimis ir turi būti šiek tiek didesni pagal matmenis, negu pereinamoji dūmtraukio jungtis. Galiausiai pereinamoji dūmtraukio jungtis įtvirtinama dūmtraukio angoje, pavyzdžiui ugniai atsparia mineraline vata. Oro tarpas aplink vamzdį turi būti apie 1 cm.

Vidinius dūmtraukio angos kampus būtina išgaubti, kad dūmai galėtų laisvai išeiti. Pereinamoji dūmtraukio jungtis neturi įeiti per daug giliai į dūmtraukį. Jeigu reikia, jungtį reikia patrupinti.

Pereinamoji dūmtraukio jungtis pirmiausia turi būti įtvirtinta į vietą pirties krosnies dūmų angoje.

Подсоединение банной печи к вмурованному дымоходу

!!! Площадь поперечного сечения трубы дымохода не должна быть меньше, чем площадь поперечного сечения дымовой трубы банной печи.

Банная печь имеет одно дымовое отверстие в верхней части печи, некоторые модели - дополнительно в задней части. Если соединение дымохода находится в верхней части, необходимо тщательно закрыть находящееся в задней части печи дымовое отверстие свободной пробкой. Пробка должна хорошо прогибаться в сторону при установке в дымовое отверстие в верхней части банной печи, чтобы она не выпала из отверстия. Зачастую требуется угловое соединение.

Необходимое для соединения отверстие измеряется по основанию дымохода и должно быть немного большим по размеру, чем переходной патрубков дымохода. В конце, переходной патрубков дымохода уплотняется в отверстии основания дымохода, например, при помощи огнеупорной минеральной ваты. Зазор вокруг трубы может составлять около 1 см. Внутренние углы отверстия дымохода необходимо изогнуть, чтобы дымовые газы свободно выходили. Переходной патрубков дымохода не должен заходить слишком глубоко в дымоход. При необходимости, патрубков нужно укоротить.

Переходной патрубков дымохода должен, во-первых, быть закреплен на место в дымовом отверстии банной печи. Затем, необходимо проверить плотное и надежное крепление патрубка. Банная печь устанавливается на место отверстия дымохода и двигается в направлении дымохода.

Vėliau reikia patikrinti jungties sandarumą ir patikimumą. Pirties krosnis pastatoma prieš dūmtraukio angą ir stumiama dūmtraukio kryptimi. Jungtį būtina apvynioti ugniai atsparia mineraline vata, o krosnį nustumti į vietą. Tikrinant dūmtraukio sujungimo sandarumą gali kilti būtinybė pridėti daugiau ugniai atsparios mineralinės vatos. Jeigu vata sutvirtinimui atsiranda giliau, negu pagrindinio dūmtraukio pagrindas (apie 1 cm), vatą galima uždengti, pavyzdžiui tinku arba apdailos detalėmis skirtomis dūmtraukiui.

Naudoti sklendę pirties krosnies sujungime su dūmtraukiu nėra būtina, t.y. traukimą galima reguliuoti atidarant peleninės dureles.

Патрубок необходимо обернуть огнестойкой минеральной ватой, а печь - подвинуть на место. При проверке плотности соединений дымохода может возникнуть необходимость добавить огнестойкой минеральной ваты. Если вата для уплотнения находится глубже, чем поверхность основания дымохода (на около 1 см), вату можно покрыть, например, штукатуркой или декоративными накладками для дымовой трубы.

Использование задвижки для подсоединения банной печи к дымоходу не является обязательным, т. к. тягу можно регулировать открытием зольника.

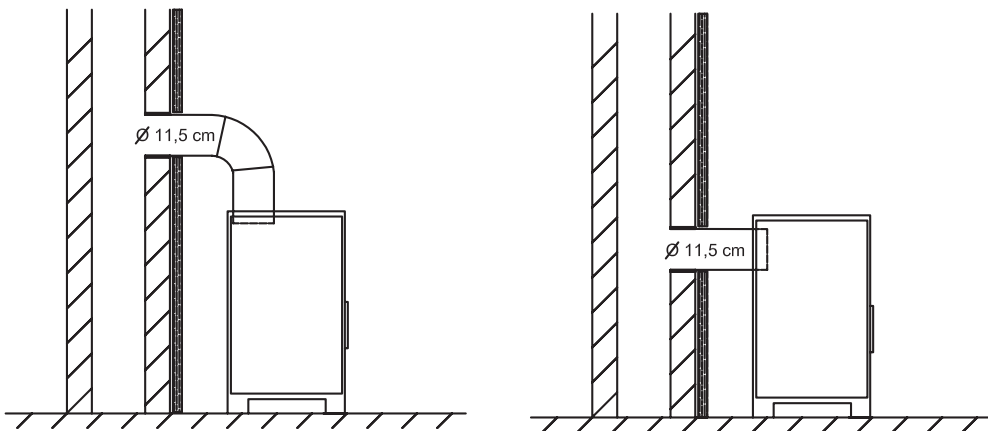

Pav. 16. Pirties krosnies prijungimas prie mūrinio kamino

Рисунок 16. Подсоединение банной печи к вмурованному дымоходу

Gamintojas tikisi, kad techninį pirties krosnies aptarnavimą atliks patyręs specialistas.

Susikaupe suodžiai pirties krosnies dūmų kanaluose yra pašalinami per apvalias ertmes, skirtas valymui. Išėjimo angą dūmams ir dūmtraukį būtina reguliariai valyti; taip pat būtina patikrinti darbinę būklę, jeigu įrenginys nebuvo naudojamas ilgą laiką.

Naudojant krosnį, akmenys pasidaro netinkami, todėl juos reikia pakeisti ne mažiau kaip vieną kartą metuose (dažniau esant intensyviai naudojimui). Susikauptusias akmenų atliekas apatinėje krosnies dalyje būtina pašalinti, o pažeistus akmenis – pakeisti. Norint užtikrinti dūmtraukio trauką, būtina jį nuolat valyti. Pirties krosnies peleninė valoma prieš kiekvieną kūrenimą tam, kad kaitinamas oras lengvai praeitų per peleninę, pakurą ir krosnelės sekcijas (aukštyn). Pelenų pašalinimui naudojamas metalinis indas, pageidautina su kojėlėmis. Pirties krosnies naudotojui būtina ne mažesnę, kaip 1 m² ploto aikštelė priešais krosnies dureles. !!! Išsemti pelenai gali turėti įkaitusių dalelių, todėl draudžiama laikyti indą pelenams arti degių medžiagų.

Pirties krosnies paviršių rekomenduojama laikas nuo laiko plauti; plovimo dažnumas priklauso nuo vandens kokybės, sekcijų skaičiaus ir boilerio, o taip pat ir nuo pirties krosnies modelio. Pagal taisyklės, normalus techninis aptarnavimas atliekamas kartą per metus; gedimo atveju techninį aptarnavimą reikia atlikti nedelsiant.

Производитель предполагает, что техническое обслуживание банной печи осуществляется квалифицированным специалистом.

Скапливающаяся в дымовых каналах банной печи сажа удаляется со всех сторон очага через круговые отверстия для очистки. Выходное отверстие для дымовых газов и дымоход необходимо регулярно чистить; также необходимо проверять рабочее состояние, если устройство не использовалось в течение длительного времени.

При использовании, камни приходят в негодность, поэтому их меняют не реже одного раза в год (чаще при интенсивном использовании). Скопившиеся в нижней части банной печи каменные отходы необходимо удалять, а поврежденные камни - менять. Для обеспечения тяги дымохода необходимо регулярно его чистить.

Зольник банной печи очищается перед каждой топкой в целях обеспечения прохода топочного воздуха через зольник к полкам. Для удаления золы используется металлическая посуда, предпочтительно с ножками. Пользователю банной печи необходимо не менее 1 м² площади перед дверцей печи.

!!! Извлеченная зола может содержать раскаленные частицы, поэтому запрещается держать посуду для золы вблизи горючих материалов.

Ватержетет банной печи рекомендуется мыть время от времени; частота мытья зависит от качества воды, размеров полок и бойлера, а также от модели банной печи. Как правило, нормальный интервал технического обслуживания составляет раз в год; в случае сбоев необходимо немедленно осуществить техническое обслуживание.

Akmenys krosnei

!!! „P“ serijos modeliams, akmenys neturi trukdyti oro tekėjimui tarp korpuso ir ugniakuro.

!!! „S“ serijos modeliams akmenys dedami šonuose neturi spausti tinklo ir turinio. Jie turi būti išdėstyti tokiu būdu, kad tarp jų liktų pakankamas oro tarpas, o taip pat, kad akmenys nespastų ugniakuro sienelės.

!!! Kai kurie gamtiniai akmenys savo sudėtyje turi netinkamų priemaišų, pavyzdžiui sieros, todėl tokie akmenys netinka ugniakuro akmenų naudojimui.

Prieš sudedant akmenis į krosnelę, nuvalykite nuo jų dulkes. Didžiausi akmenys dedami apačioje, o mažesni – iš šonų. Maži akmenys dedami ant viršaus, todėl, kad jie įkaista greičiau. Garo drėgnumas priklauso nuo akmenų kiekio ir pirties temperatūros. Kuo daugiau akmenų ir žemesnė temperatūra, tuo drėgnesnis garas.

Камни для очага

!!! У моделей серии «Р» камни для очага не должны препятствовать потоку воздуха между очагом и корпусом.

!!! У моделей серии «S» устанавливаемые по сторонам камни не должны давить на сетку и содержание. Они должны быть расположены таким образом, чтобы иметь достаточный воздушный зазор, а также, чтобы камни не давили на стенку очага.

!!! Некоторые природные камни содержат неподходящие примеси, например, серу, поэтому такие камни не подходят для использования в качестве камней для очага.

Перед тем как поместить камни в очаг, очистите их от пыли. Крупные камни помещаются на дно, а гладкие - по сторонам. Маленькие камни помещаются сверху, т. к. они нагреваются быстрее. Влажность пара зависит от количества камней и температуры в бане. Чем больше камней и ниже температура, тем влажнее пар.

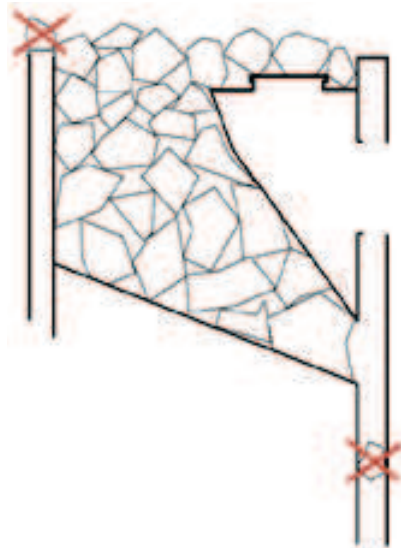

Pirties krosnis yra skirta gauti sausam arba drėgnam garui. Pirties krosnis, esant normalioms šilumos netekimo sąlygoms, pirties patalpoje, kurios dydis nuo 8 iki 25 m³ leidžia pasiekti +140 °C temperatūrą. Jeigu Jūsų pirties patalpoje esamomis sąlygomis (didelė erdvė, bloga šilumos izoliacija ir t.t.) tokia temperatūra nėra pasiekama, būtina padidinti šiluminį sienų ir lubų atsparumą pirties patalpoje arba susitaikyti su žemesne temperatūra. Drėgną garą (kai temperatūra iki + 90 °C) galima pasiekti ir didelėje patalpoje.

Pirties krosnies kūrenimas

!!! Pirties krosnies kūrenimui geriausiai tinka sausos malkos. Kūrenimui draudžiama naudoti kūrą, išskiriantį didelę šiluminę energiją, pavyzdžiui gofruotą kartoną, plastmasę, anglį ir t.t. Gamintojas nerekomenduoja užpildyti pakurą malkomis daugiau kaip 2/3 užimamo jos tūrio. Jeigu pakura užpildyta daugiau kaip 2/3, galimas perkaitimas. Dėl to pirties krosnies tarnavimo laikas žymiai sutrumpėja.

Trauka reguliuojama su sklende arba atidarant peleninės dureles – kuo daugiau atidarytos peleninės durelės, tuo didesnė trauka. Optimali pirties krosnis su gera trauka sudėgina susikaupusius suodžius dūmų kanaluose ir geriau kaista. Per didelės traukos atvejais, krosnis per daug įkaista ir jos tarnavimo laikas žymiai sutrumpėja. Ne mažiau svarbu tai, kad traukimas privalo būti toks, jog akmenys pakankamai įkaistų, o dūmai nepatektų į patalpą pro dureles.

Банная печь предназначена для получения сухого или влажного пара. Банная печь позволяет достичь в условиях нормальной потери тепла в парной размером от 8 до 25 м³ сухой пар температурой +140 °С. Если в имеющихся условиях (большое пространство, плохая тепловая изоляция и т. д.) такая температура не достигается, необходимо увеличить тепловое сопротивление стен и потолка в парной или согласиться на более низкую температуру. Влажный пар (температура до +90 °С) можно получить в большом помещении.

Топка банной печи

!!! Для топки банной печи лучше всего подходят сухие дрова. Для топки запрещается использовать топливо с высокой теплотворной способностью, например, фибровый картон, пластмассу, уголь и т. д. Производитель не рекомендует заполнять огневой мешок дровами на более чем 2/3. Если мешок заполнен на более чем 2/3, возможен перегрев. В результате, срок службы банной печи значительно сокращается.

Тяга регулируется при помощи задвижки или открытия зольника - чем больше открыт зольник, тем больше тяга. Оптимальная банная печь с хорошей тягой сжигает скопившуюся сажу в дымовых каналах и лучше нагревается.

В случае чрезмерной тяги, печь полностью краснеет, и ее срок службы значительно сокращается. Тем не менее, тяга должна быть такой, чтобы камни достаточно нагревались, а дым не попадал в помещение через дверцу.

Pirties patalpos įkaitimas priklauso nuo patalpos dydžio, nuo patalpoje esančių langų, pirties krosnies galingumo, o taip pat nuo esamų sienų medžiagų. Pirties patalpoje esantys neizoliuoti sienų paviršiai (plytos, keraminės plytelės, betonas) reikalauja galingesnės pirties krosnies: kiekvienam sienų paviršiaus m² reikia 1,2 m³ papildomo tūrio. Esant sienoms iš rąstų, dydis (tūris) dauginama iš 1,5. Pakurą ir peleninę būtina laikyti uždarytus, išskyrus tuo metu, kai kraunamos malkos, šalinami pelenai ar kai norima išvengti, kad dūmai nepasklistų pirties patalpoje.

Tinkamai pasirinkta pirties krosnis įkaitins pirties patalpą iki pakankamos temperatūros vidutiniškai per 1 (vieną) valandą.

Vanduo pirčiai

Pirtyje naudojamas švarus vanduo, naudojamas buityje. Druskingas, kietas arba turintis geležies vanduo sukelia priešlaikinę pirties krosnies koroziją (rūdijimą).

Garantinės sąlygos

Gamintojas įsipareigoja 24 mėnesių laikotarpyje nuo pardavimo iš gamyklos ar parduotuvės dienos, nemokamai pakeisti arba sutaisyti sugedusią pirties krosnį su sąlyga, jog vartotojas laikėsi reikalavimų, pateiktų šioje montavimo ir eksploataavimo instrukcijoje. Pirties krosnis netinkama komerciniam naudojimui. Garantija galioja su sąlyga, jog pirties krosnis naudojama tinkamu būdu ir gamyklinė konstrukcija nebuvo pakeista.

Прогрев парной зависит от объема помещения, наличия окон на полочном пространстве, мощности банной печи, а также материалов для стен. Полочное пространство с неизолированными поверхностями стен (кирпич, керамическая плитка, бетон) требуют более мощной банной печи: на каждый м² поверхности стен - 1,2 м³ дополнительного объема. В случае бревенчатых стен, объем умножается на 1,5. Огневой мешок и зольник необходимо держать закрытыми, за исключением во время растапливания, заправки и удаления золы в целях предотвращения распространения дыма в парную.

Правильно подобранная банная печь нагревает парную до достаточной температуры в среднем в течение 1 (одного) часа.

Вода для парной

В качестве воды для парной используется чистая бытовая вода. Соленая, жесткая или содержащая железо вода вызывает преждевременную коррозию банной печи.

Гарантийные условия

Изготовитель обязуется в течение 24 месяцев со дня продажи с завода или в магазине бесплатно заменить или отремонтировать сломавшуюся банную печь при условии, что потребитель следовал требованиям, приведенным в данном руководстве по установке и эксплуатации. Банная печь не предназначена для коммерческого использования. Гарантия действительна при условии, что банная печь используется надлежащим образом и заводская конструкция не была изменена.

SKAMET

**Savi 9, Pärnu 80010, Estonia
+372 440 1000
info@skamet.ee
www.skamet.ee**